

零件图	成品图	客户图
	○	

REVISION DATA				
REV	ECN No.	DESCRIPTION	NAME	DATE
A0		NEW DRAWING	Harvey Li	2023-10-10

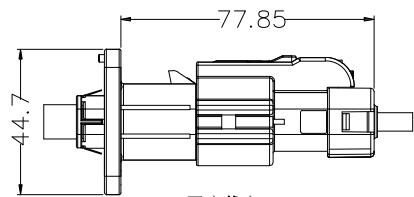

开启状态

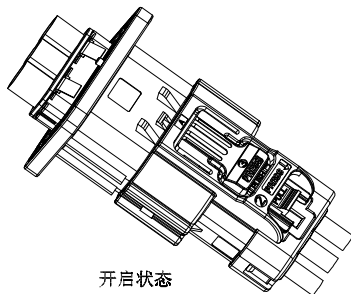

开启状态

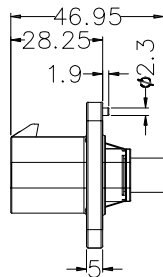

插座

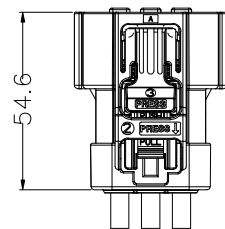
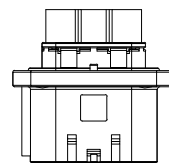
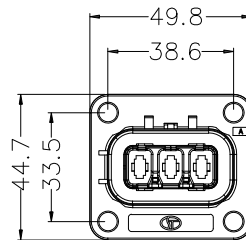

插头

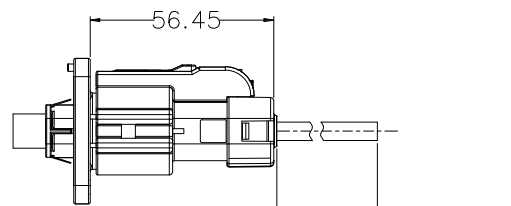
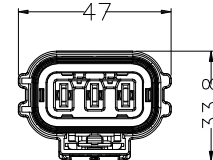

闭合状态

距离连接器尾部100mm内线缆需要固定, 线缆不能有摆动或转动

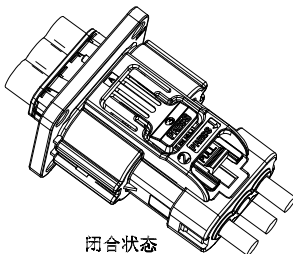

闭合状态

技术要求

建议导线外径:
 2.5mm² 外径 ϕ 4.2mm- ϕ 4.6mm
 4mm² 外径 ϕ 5.2mm- ϕ 5.7mm
 6mm² 外径 ϕ 6.1mm- ϕ 6.5mm
 信号线外径:
 0.5-0.75mm² 外径 ϕ 1.3mm- ϕ 1.7mm

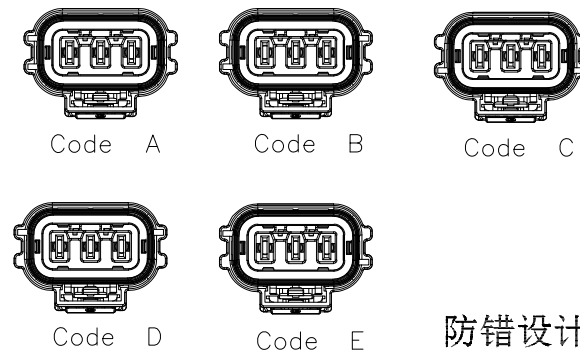
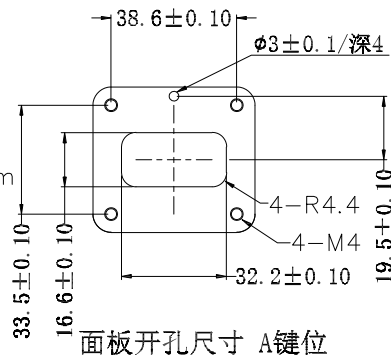

防错设计

- 零件表面无毛边、变形、裂痕、缺料等不良现象;
- 零件适用环境-40℃~125℃;
- 使用寿命 \geq 500次;
- 插拔力 $<$ 100N;
- 额定电压800V DC;
- 额定电流最大46A, 环境温度70℃;
- 绝缘电阻 $>$ 200m Ω ;
- 绝缘耐压3000V AC;
- 防水等级IP67.

选型说明

插头型号:
 EK-5370 - A - 2.5
 线径平方 (2.5mm²、4mm²、6mm²)
 防错键位 (A、B、C、D、E)

插座型号:
 EK-5360 - A
 防错键位 (A、B、C、D、E)

ANYCONN[®]
 www.cnkcom.com
 TEL:+86(0)769 8904 9672
 FAX:+86(0)769 8904 9671
 E-MAIL:sales@anyconn.com

东莞市恩康电子科技有限公司
DONGGUAN ENKANG ELECTRONICS TECHNOLOGY CO.,LTD

TOLERANCE	DATE :	2023-10-10	TITLE:	三芯直插头总成	
ANGLE \pm 5°	DRAWN :	Harvey Li	PART NO: EK-XXXX-X-XX		
X.XXX \pm 0.15	CHECKED :				
X.XX \pm 0.25	APPROVED :		REV: A0	UNIT: mm	SCALE: 1:1
X.X \pm 0.40	PROJECTON		SIZE: A4	PAGE: 1/1	
X. \pm 0.50					

零件图	成品图	客户图
	○	

REVISION DATA				
REV	ECN No.	DESCRIPTION	NAME	DATE
A0		NEW DRAWING	Harvey Li	2023-10-10

防错设计

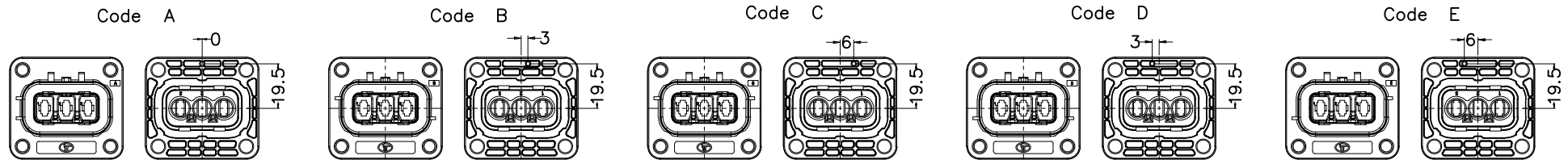

面板开孔尺寸

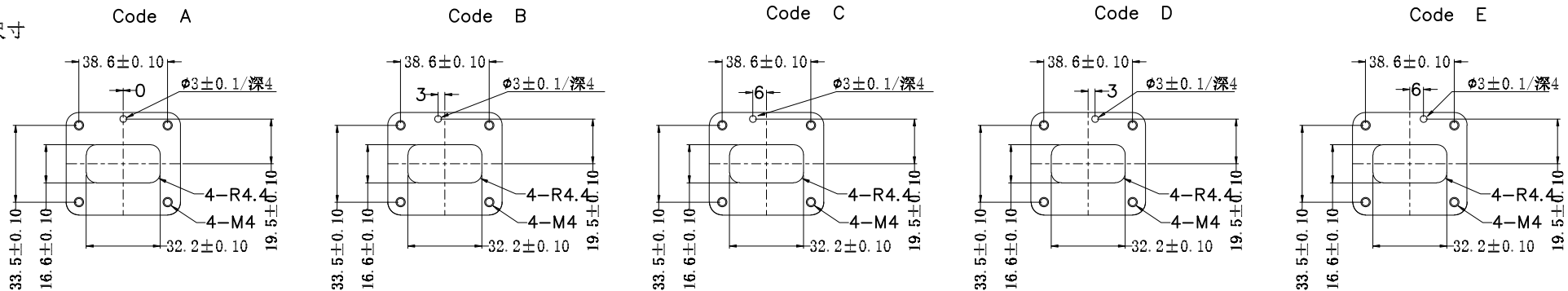

技术要求

1. 零件表面无毛边、变形、裂痕、缺料等不良现象;
2. 零件适用环境-40℃~125℃;
3. 使用寿命≥500次;
4. 插拔力<100N;
5. 额定电压800V DC;
6. 额定电流最大46A, 环境温度70℃;
7. 绝缘电阻>200mΩ;
8. 绝缘耐压3000V AC;
9. 防水等级IP67.

选型说明

插座型号:

EK-5360 - A

防错键位 (A、B、C、D、E)

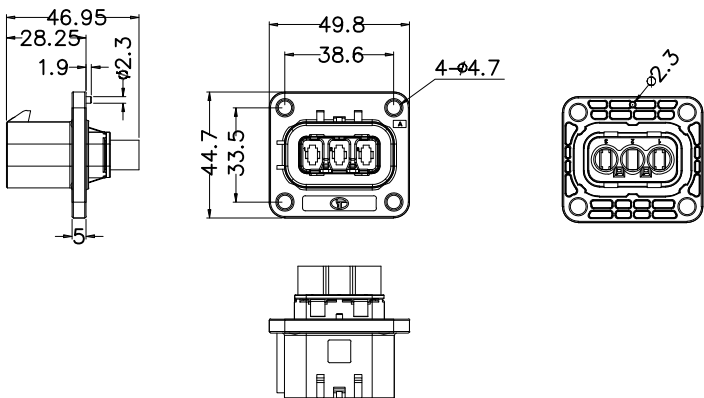

ANYCONN®
www.cnkcom.com
TEL:+86(0)769 8904 9672
FAX:+86(0)769 8904 9671
E-MAIL:sales@anyconn.com

东莞市恩康电子科技有限公司

DONGGUAN ENKANG ELECTRONICS TECHNOLOGY CO.,LTD

TOLERANCE ANGLE ±5° X.XXX ±0.15 X.XX ±0.25 X.X ±0.40 X. ±0.50	DATE :	2023-10-10	TITLE:	三芯直插头总成				
	DRAWN :	Harvey Li	CHECKED :	PART NO: EK-XXXX-X-X.X				
	APPROVED :							
	PROJECTON							

零件图	成品图	客户图
	○	

REVISION DATA				
REV	ECN No.	DESCRIPTION	NAME	DATE
A0		NEW DRAWING	Harvey Li	2023-10-10

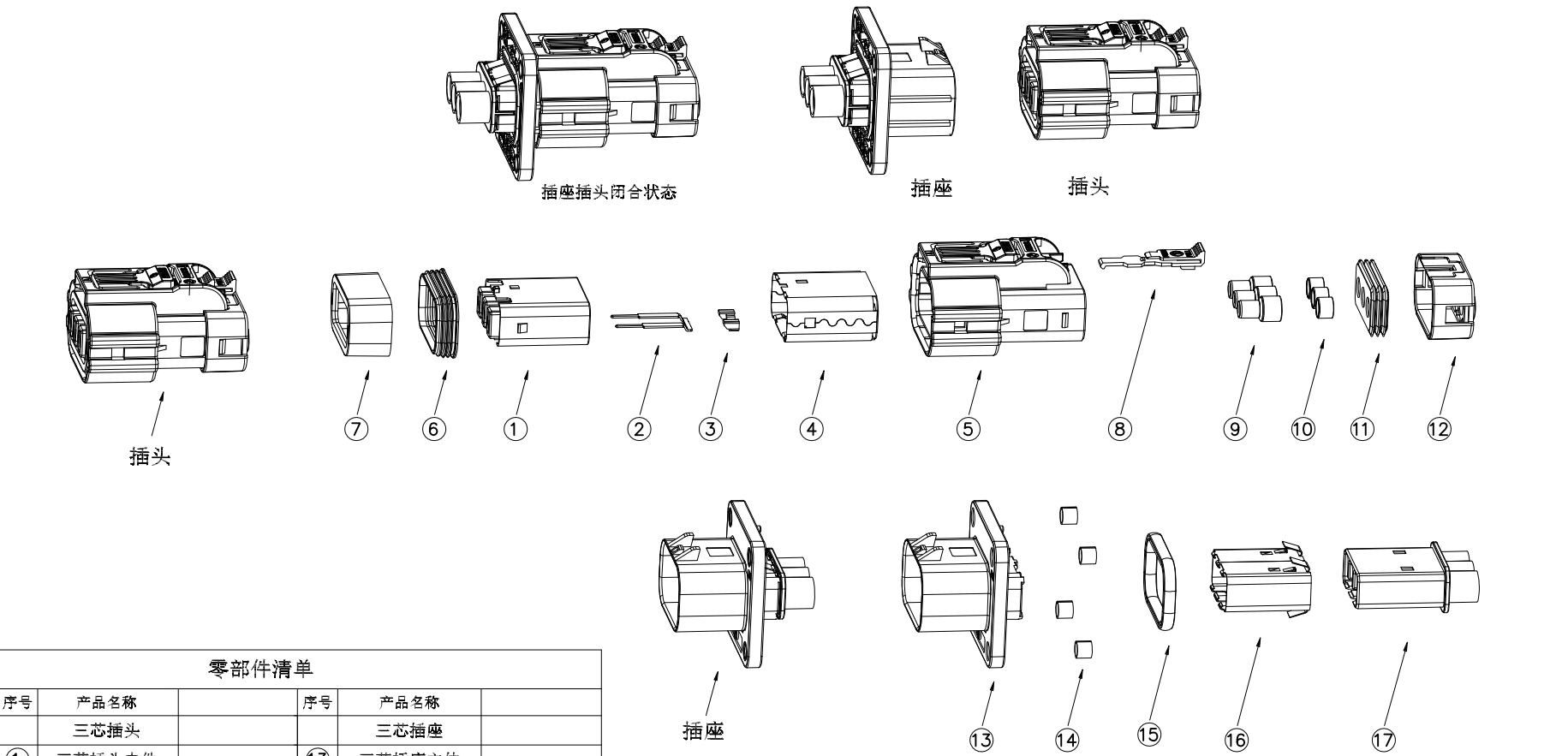

线径平方与零件对应表		
⑨		$\phi 1$
线径平方	产品名称	直径尺寸(mm)
2.5mm ²		φ6.45mm
4mm ²	三芯插头前屏蔽环	φ7.50mm
6mm ²		φ8.55mm
⑩		$\phi 2$
线径平方	产品名称	直径尺寸(mm)
2.5mm ²		φ4.65mm
4mm ²	三芯插头后屏蔽环	φ5.9mm
6mm ²		φ6.55mm
⑪		$\phi 3$
线径平方	产品名称	直径尺寸(mm)
2.5mm ²		φ3.2mm
4mm ²	三芯尾盖密封件	φ4.05mm
6mm ²		φ5.25mm
⑫		$\phi 4$
线径平方	产品名称	直径尺寸(mm)
2.5mm ²		φ5.2mm
4mm ²	三芯插头尾盖	φ6.2mm
6mm ²		φ7.2mm

零部件清单

序号	产品名称	序号	产品名称
	三芯插头		三芯插座
①	三芯插头内件	⑬	三芯插座主体
②	三芯插头内件插片	⑭	小平方垫圈
③	三芯插头内件卡件	⑮	三芯插座密封件
④	三芯插头屏蔽衬套	⑯	三芯插座屏蔽衬套
⑤	三芯插头主体	⑰	三芯插座内件
⑥	三芯插头密封件		
⑦	三芯插头上盖		
⑧	小平方插头卡扣		
⑨	三芯插头前屏蔽环		
⑩	三芯插头后屏蔽环		
⑪	三芯尾盖密封件		
⑫	三芯插头尾盖		

ANYCONN® 东莞市恩康电子科技有限公司
 www.cnkcom.com
 TEL:+86(0)769 8904 9672
 FAX:+86(0)769 8904 9671
 E-MAIL:sales@anyconn.com

DONGGUAN ENKANG ELECTRONICS TECHNOLOGY CO.,LTD

TOLERANCE	DATE :	2023-10-10	TITLE:	三芯直插头总成			
ANGLE ±5°	DRAWN :	Harvey Li	CHECKED :	PART NO: EK-XXXX-X-X-X			
X.XXX ±0.15	APPROVED :						
X.XX ±0.25	PROJECTON						
X.X ±0.40	REV: A0	UNIT: mm	SCALE: 1:1	SIZE: A4	PAGE: 1/1		
X. ±0.50							